



Promoción Madrid, empresa de City Marketing...

COORDINACIÓN GENERAL DE ECONOMÍA



✓ esMADRIDtv

- Televisión digital
- WebTV
- Pantallas en la ciudad
- EMT (proximamente)

✓ esMADRID.com (y esMADRIDmovil)

- Oferta de ocio y entretenimiento
- Agenda y servicios

✓ esMADRIDmagazine

- Oferta y propuestas de ocio y entretenimiento

✓ esMADRIDmusic

- Sello discográfico

✓ esMADRID4u

- Red social 2.0

✓ Estrategia de City Marketing

- ✓ Promoción Turística
- ✓ Madrid Convention Bureau
- ✓ Plan de Comunicación y Publicidad
- ✓ Diseño y producción de publicidad y materiales promocionales
- ✓ Presencia en Ferias y Congresos

✓ Atención e información turística

- ✓ Fidelización
- ✓ Publicaciones
- ✓ Estadísticas
- ✓ Turismo accesible
- ✓ Visitas guiadas
- ✓ Calidad

Contenidos y canales esMADRID

Promoción Madrid construye una oferta de contenidos y canales bajo la marca esMADRID

Aseguramos la oportunidad de alcanzar al target:

“The right content in the right place at the right time”

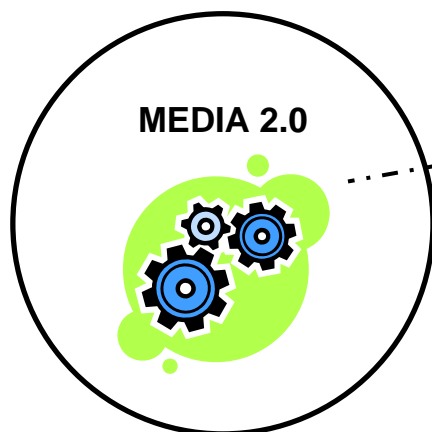

Oferta de Servicios de Marketing

- Contenidos audiovisuales y publicaciones
- Microsites y webs promocionales
- Marketing de eventos y ferias
- Soportes complementarios: exterior, transporte...





publicidad

DEPARTMENT STORES - GRANDES ALMACENES
www.elcorteingles.es

A place exists where fashion and accessories from top designers are transformed in valuable memories... El Corte Inglés. Where we turn the pleasure of shopping into an art.

BUSCADOR DE HOTELES

Iniciar sesión | Registrarse

English | Français | 日本語 | Русский | 中文版

esMADRID.COM

Buscar Buscar

SIEMPRE | AGENDA | ESMADRIDTV | ESPECIALES | SERVICIOS | NEGOCIO | ESMADRID4U



Publicidad

MADRID SHOP
LA TIENDA OFICIAL DE LA CIUDAD DE MADRID

AHORA TAMBIÉN EN INTERNET

www.esmadrid.com/madridshop

- GRANDES EXPOSICIONES
[Lágrimas de Eros, Maíno, Palladio...](#)
- DE COMPRAS
[Encontrarás todo lo que buscas!](#)
- ESMADRID MAGAZINE
[Bájate el último número](#)
- SERVICIOS TURÍSTICOS
[Puntos de información, consejos, Madrid Card...](#)



NO TE PIERDAS





Palacio Real



Tour del Bernabéu

GASTRONOMÍA

Madrid te conquistará también a través del estómago. La oferta es muy amplia. Puedes elegir entre ir de tapas de bar en bar, darte un homenaje en un restaurante con estrella Michelin, degustar un plato típico de comida casera o dejarte sorprender con propuestas de cocina creativa que revolucionarán tus sentidos. ¿O por qué elegir? Pruébalos todos y así tu experiencia culinaria en Madrid será completa. Además, en las próximas semanas coinciden en la ciudad la celebración del [GastroFestival](#) (del 25 al 31 de enero), una iniciativa que ofrece al comensal la más alta gastronomía a precios increíbles, y [Madrid Fusión](#) (del 26 al 28 de enero), una cita en la que coincidirán los mejores chefs del mundo.

Reservas online Guía de alojamientos

DÓNDE DORMIR

* Fecha de entrada:

Nº noches:

Nº habitaciones:

Nº personas:



- Integración de Google Maps.
- Base de datos de recursos turísticos geoposicionados.
- Oferta hotelera de Madrid ciudad
- Motor de búsquedas basado en Google Search Appliance.
- Accesible AA.
- Accesible 100% desde dispositivos móviles.
- Multiidioma.
- Multiportal.
- Gestión Publicitaria.

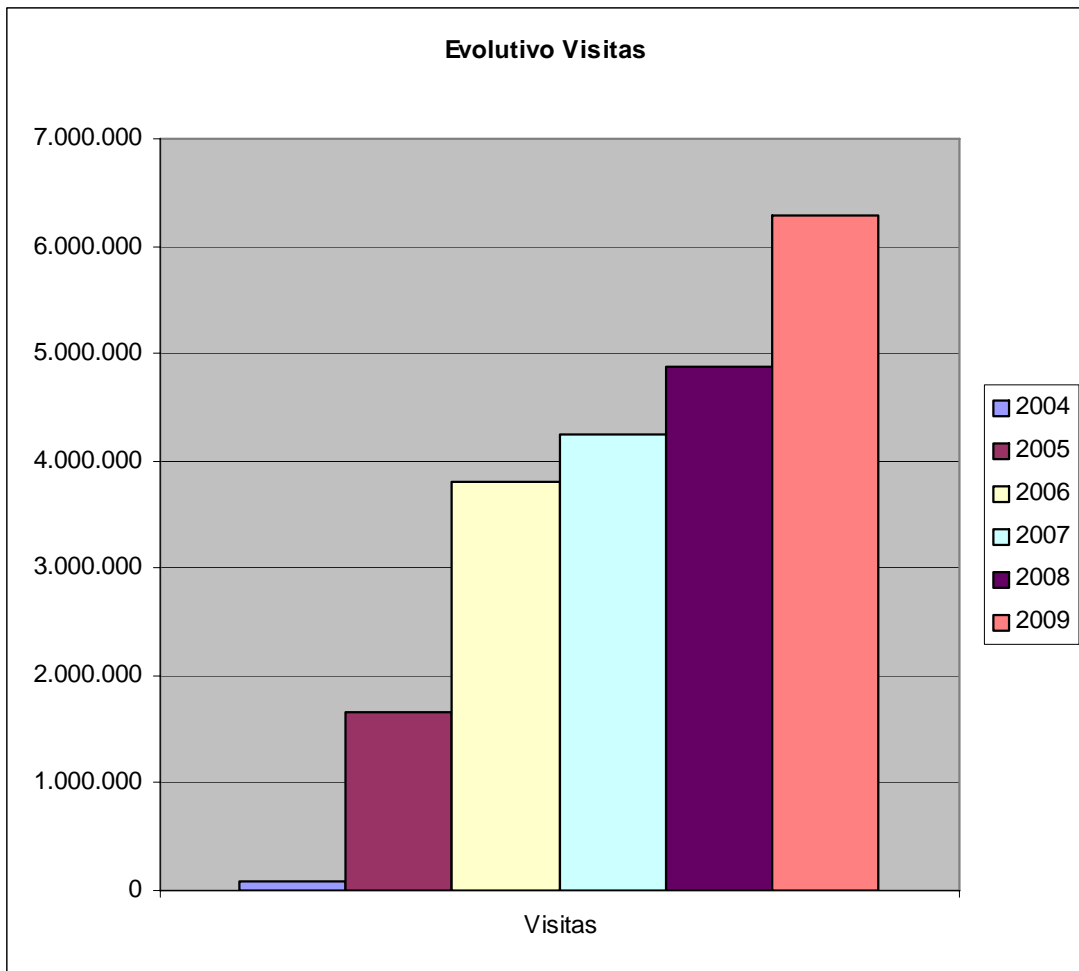

Inicio sesión | Regístrate | English | Français | 日本語 | Пускати | 中文版

esMADRID.com

SIEMPRE AGENDA ESMADRIDTV ESPECIALES SERVICIOS NEGOCIO ESMADRID4U

Guía Conoce Madrid Servicios turísticos esMADRIDmagazine esMADRIDmusic

Estás en: SIEMPRE Guía Dónde dormir

RESULTADO DE LA BÚSQUEDA

De lujo, con piscina, con vistas, céntricos, baratos, con encanto. ¿Qué tipo de alojamiento estás buscando? Consulta en esta sección algunas de las propuestas que Madrid ofrece a sus visitantes.

1 al 10 de 10 Ordenar por: Nombre Categoría Precio

EUROSTARS MADRID TOWER

Cadena: Eurostars
Categoría: Hotel ****
Dirección: Paseo Castellana, 261
Teléfonos: (+34) 91 334 27 00
Distrito: Fuencarral-El Pardo

Precio desde **545€** [RESERVAR](#)

[más información](#)

GRAN MELIÁ FÉNIX

Cadena: Sol Meliá
Categoría: Hotel ****
Dirección: Calle Hermosilla, 2
Teléfonos: (+34) 91 431 67 00
Distrito: Salamanca

Precio desde **668€** [RESERVAR](#)

[más información](#)

HOSPES MADRID

Cadena: Hospes (Fuenso)
Categoría: Hotel ****
Dirección: Plaza Independencia, 3
Teléfonos: (+34) 91 432 29 11

Precio desde **572€** [RESERVAR](#)

Reservas online

Guía de alojamientos

DÓNDE DORMIR

* Fecha de entrada: 18/01/2010

Nº noches:

Nº habitaciones:

Nº personas:

Categoría:

Reserve su Hotel con la garantía de la Asociación Empresarial Hotelera de Madrid

[Buscar](#)

Publicidad:

esMADRID.com

TEATROESPAÑOL



- 24 horas de emisión.
- Servicios interactivos: El Tiempo, hoteles y elementos turísticos para visitar.
- TDT Local.
- Emisión en 16:9
- Televisión sin cintas 100% digital basada en archivo.
- Producción propia 100%



E MADRIDtv AUDIENCIA ACUMULADA

AUDIENCIA ACUMULADA x MESES (AA)

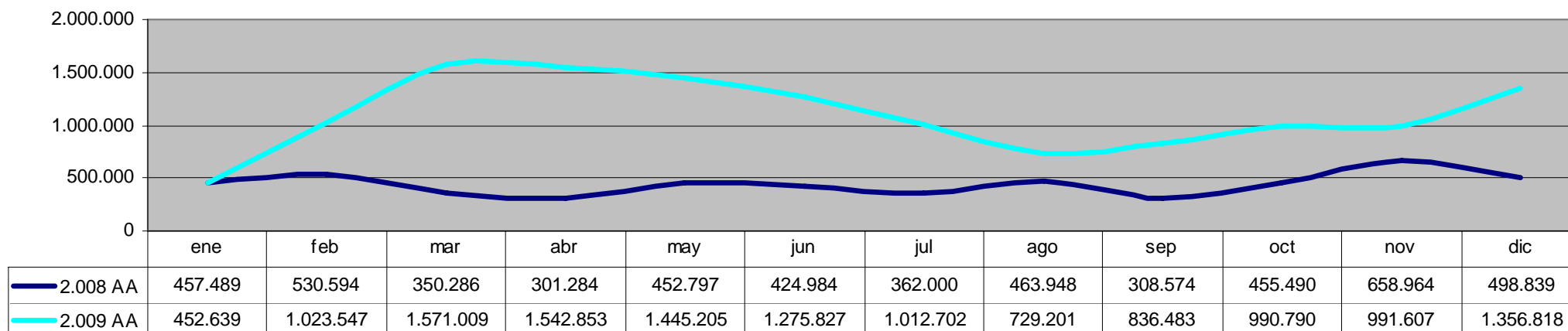

AA: Audiencia Acumulada: Total de personas que han visto nuestro canal en el mes

En el mes diciembre 2009, la audiencia esMADRIDtv ha alcanzado **1.356.818** espectadores, lo que supone un aumento respecto a noviembre. Por otro lado, es de destacar la subida experimentada en relación al mes de diciembre 2008: un 171% de incremento.

Emisión on-line



The screenshot shows the esMADRIDtv website interface. At the top, there is a navigation bar with the logo and a search bar. Below the navigation bar, there is a main content area with a large video player. The video player shows a scene from Fuencarral and has a quality selection menu with options for 400 kbps and 700 kbps. To the right of the video player, there is a camera icon. Below the video player, there is a 'RECOMENDAMOS' section with a thumbnail for 'Real Jardín Botánico' and a 'TV DIRECTO' section with a description of the live stream. At the bottom, there is a 'BUSCADOR DE VÍDEOS' section with a search bar and a 'Disfruta Madrid a toda pantalla' message.

- 24 horas de emisión.
- Streaming en directo a través de Internet.
- 60.000 usuarios únicos/mes con una media de 15-20 minutos por usuario.
- América: EEUU, Argentina y Colombia.
- Asia: Rusia, China, Japón.
- Europa: Francia, UK, Alemania.
- Crecimiento: 2.700 usuarios en abril 2007- 60.000 septiembre 2009

- 110.000 ejemplares
- Mensual y gratuita
- +500 puntos distribución
- Bilingüe, distribución fundamentalmente en hoteles:
200 puntos de distribución son hoteles



Arquitectura lógica integral alto nivel EMPM

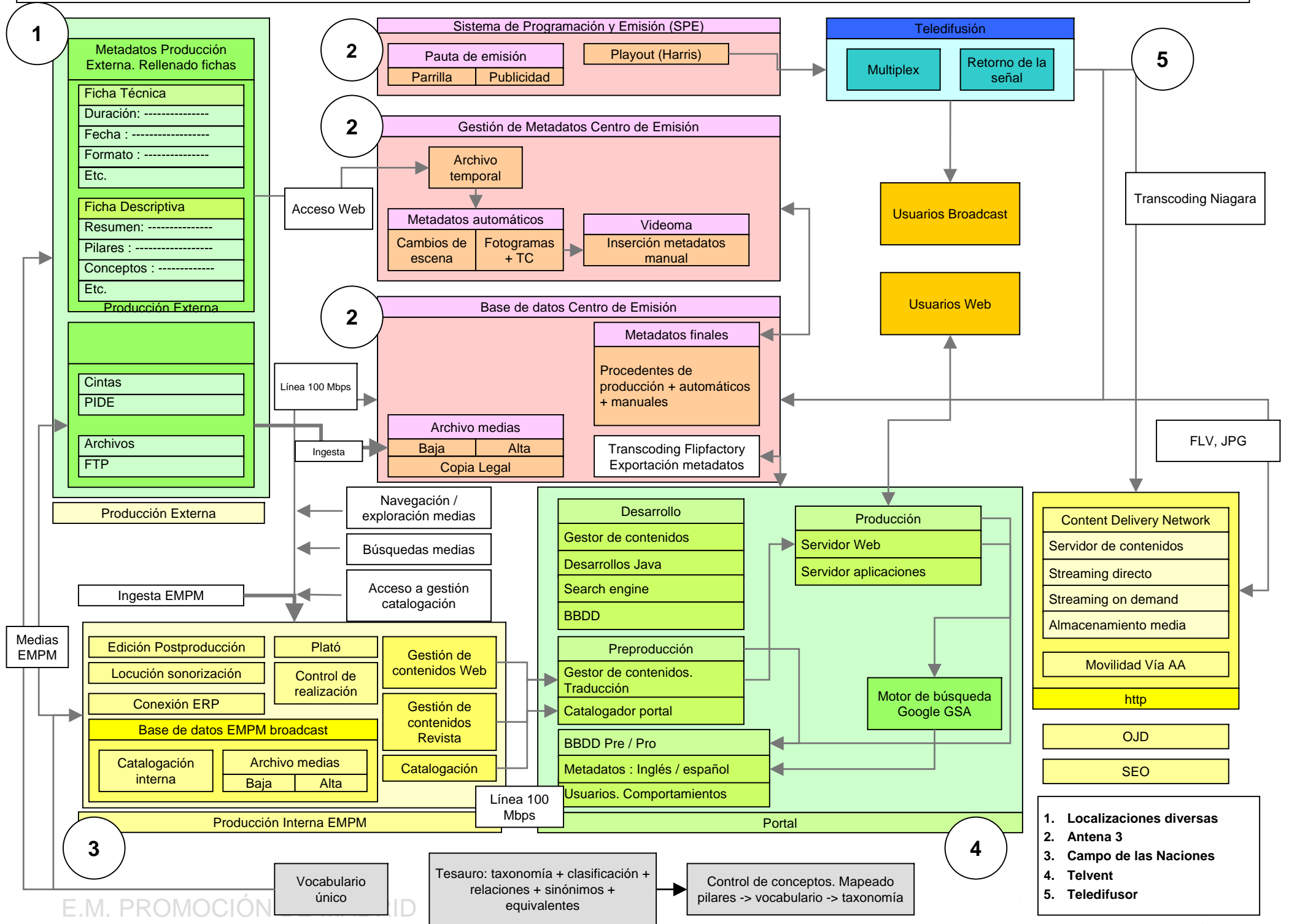

1

Metadatos Producción Externa. Rellenado fichas
Ficha Técnica
Duración: -----
Fecha : -----
Formato : -----
Etc.
Ficha Descriptiva
Resumen: -----
Pilares : -----
Conceptos : -----
Etc.
Producción Externa
Cintas
PIDE
Archivos
FTP
Producción Externa

- Sistema de producción Externa.
- Metadatos asociados a la producción
- 90% en archivo digital
- 10% Cintas
- Tendencia -> Sin cintas

Arquitectura lógica integral alto nivel EMPM

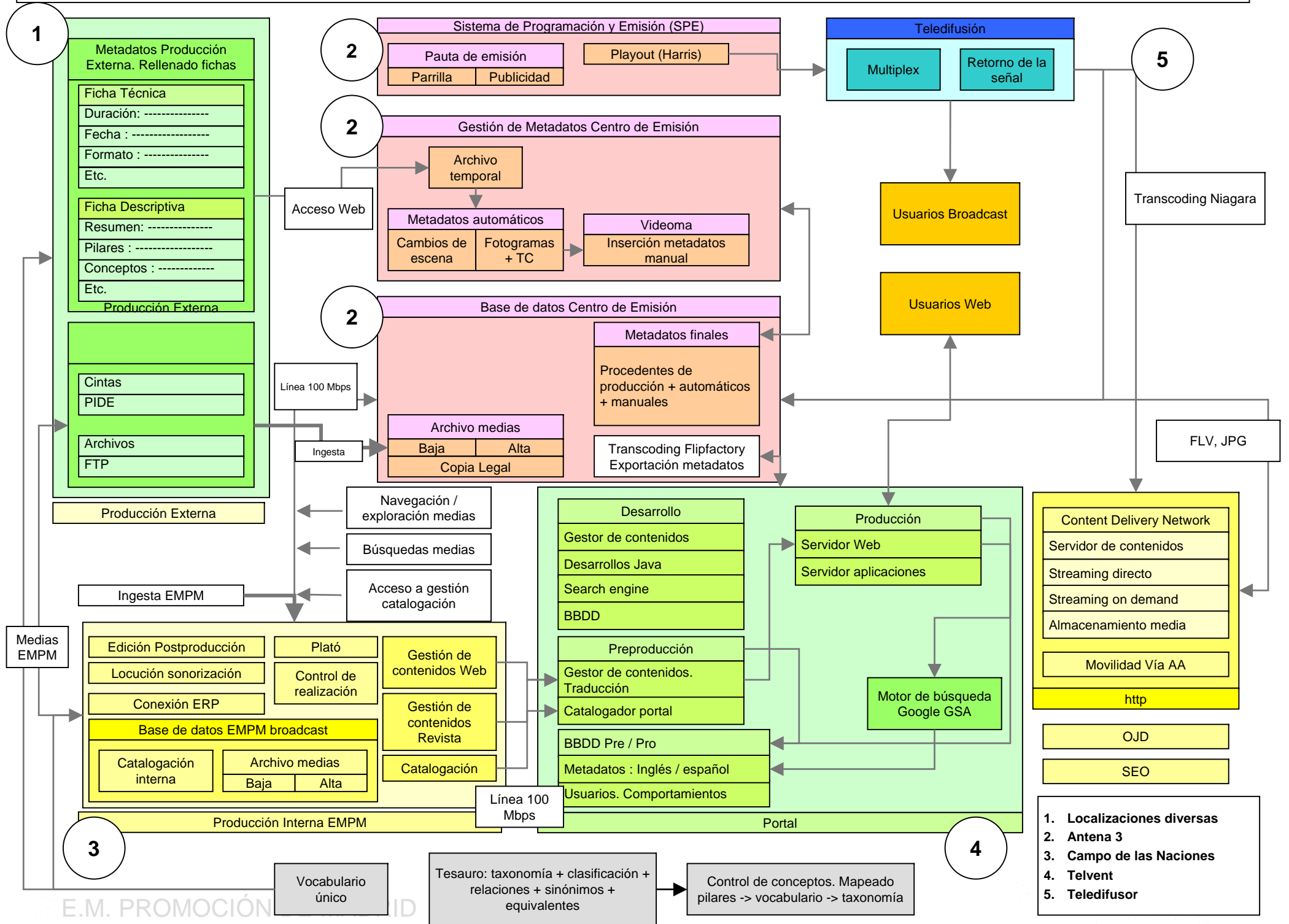

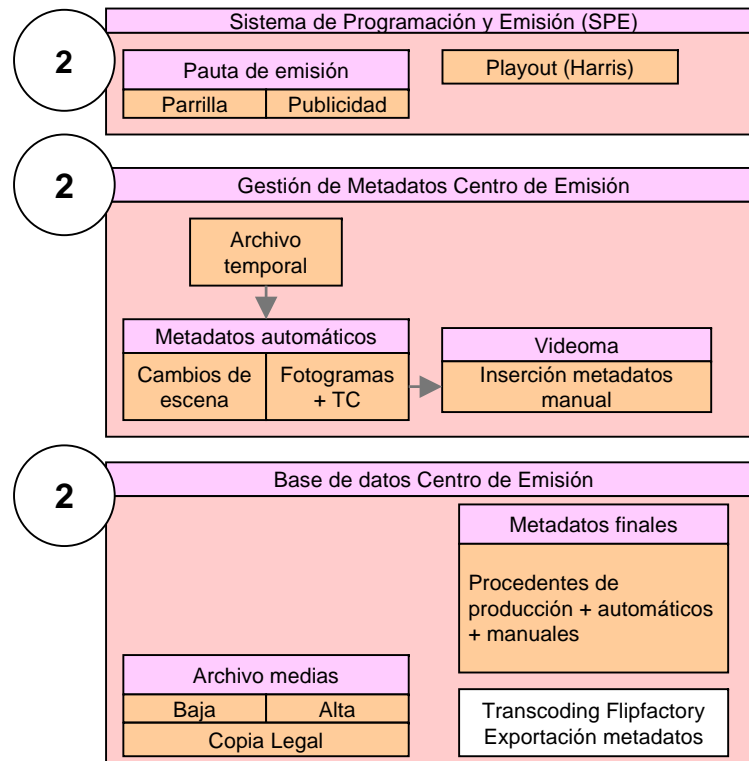

- Centro de programación y emisión : I3 TV en Antena 3.
- Equipo de 12 personas dedicadas al proyecto.
- Almacenamiento: 1 año emisión. 3 años archivo.

Arquitectura lógica integral alto nivel EMPM

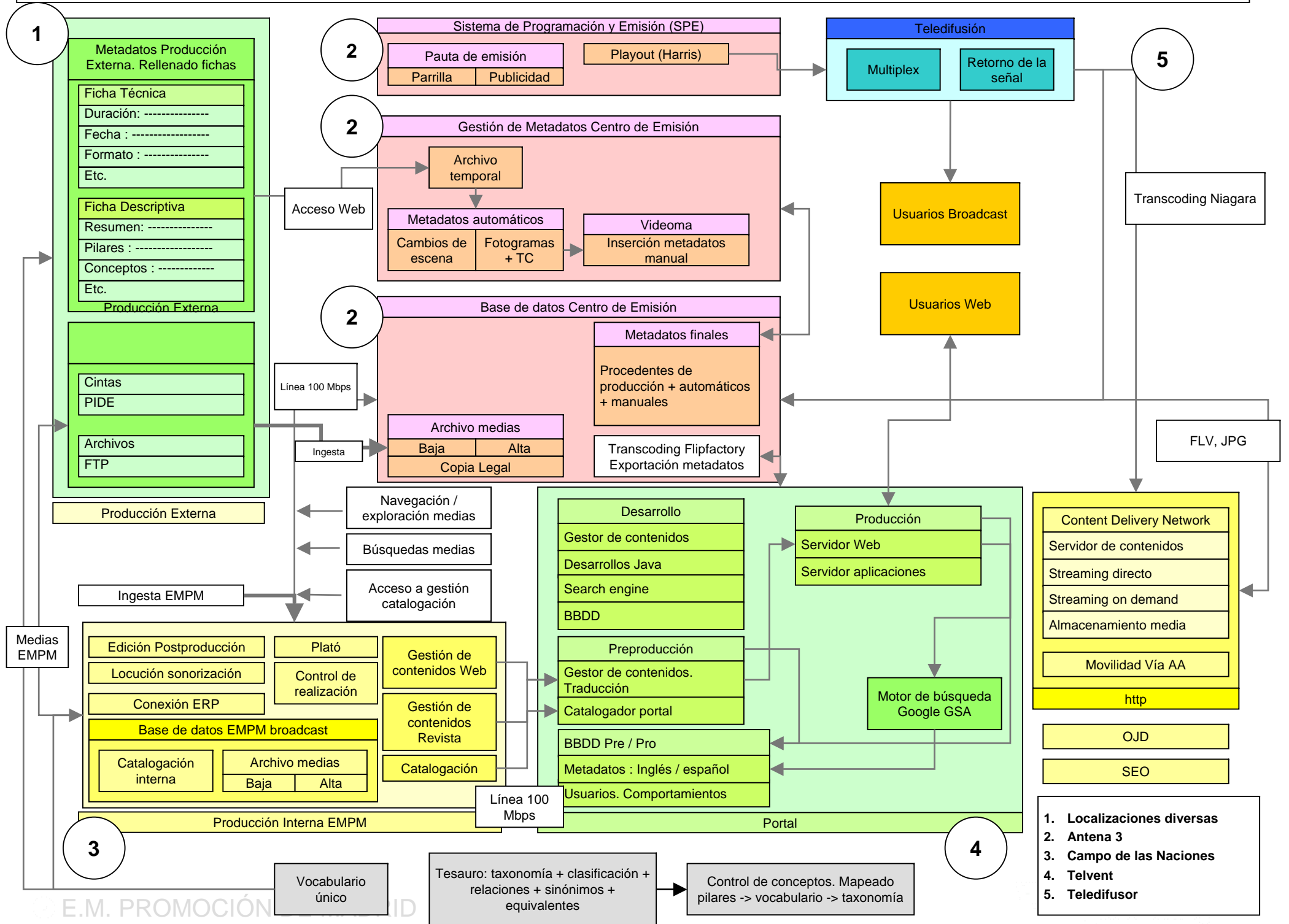

- Oficinas de esMADRIDtv en Campo de las Naciones.
- Plató y sistemas de edición basados en Final Cut Server.
- Búsquedas de material y peticiones a I3.

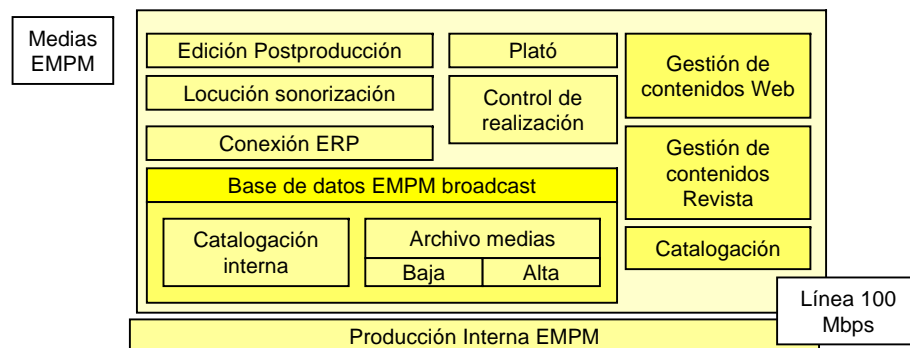

Arquitectura lógica integral alto nivel EMPM

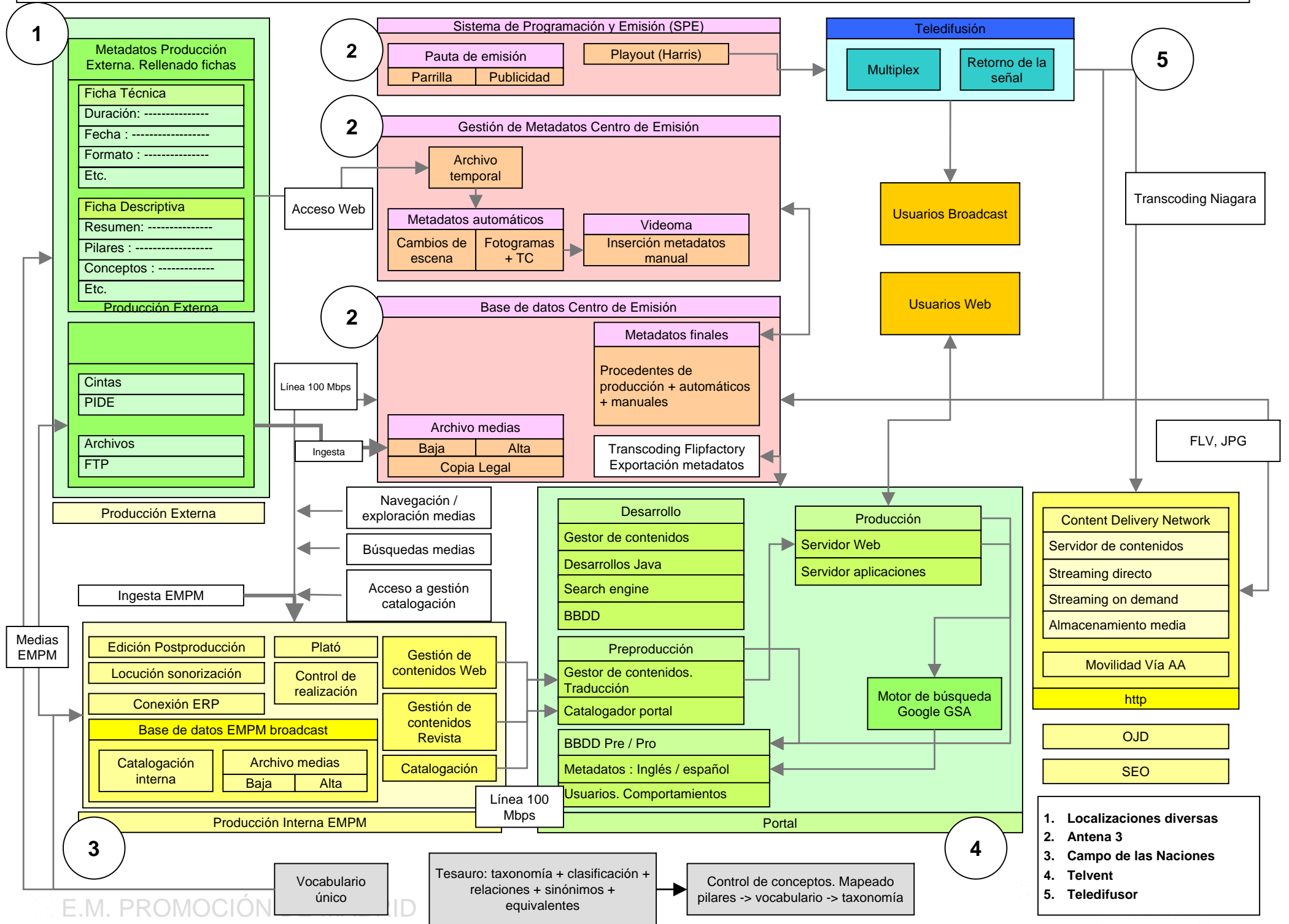

- Portal esMADRID.com.
- Réplica base de datos en baja del material ingestado.
- Piezas documentadas.
- Posicionamiento en buscadores.
- Uso de CDN: Ikuna Media. Streaming en directo y bajo demanda Web.

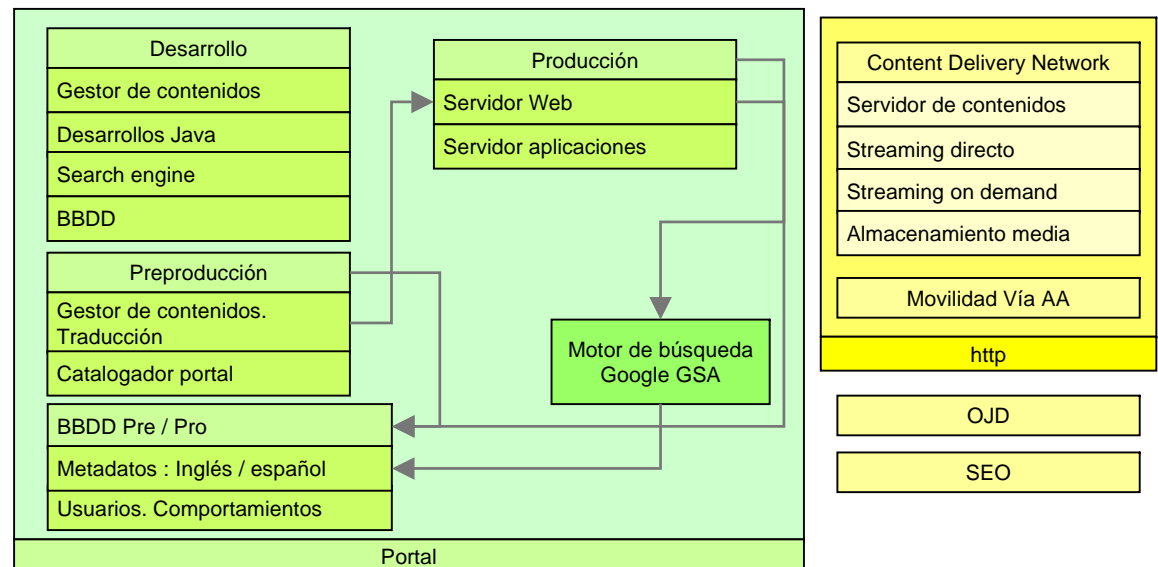

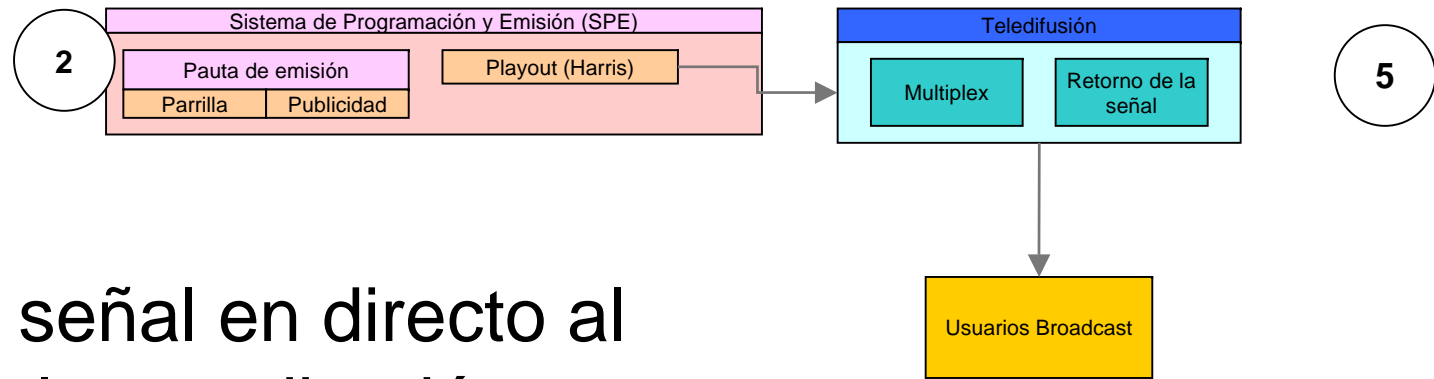

- Entrega de la señal en directo al múltiplex desde la contribución.

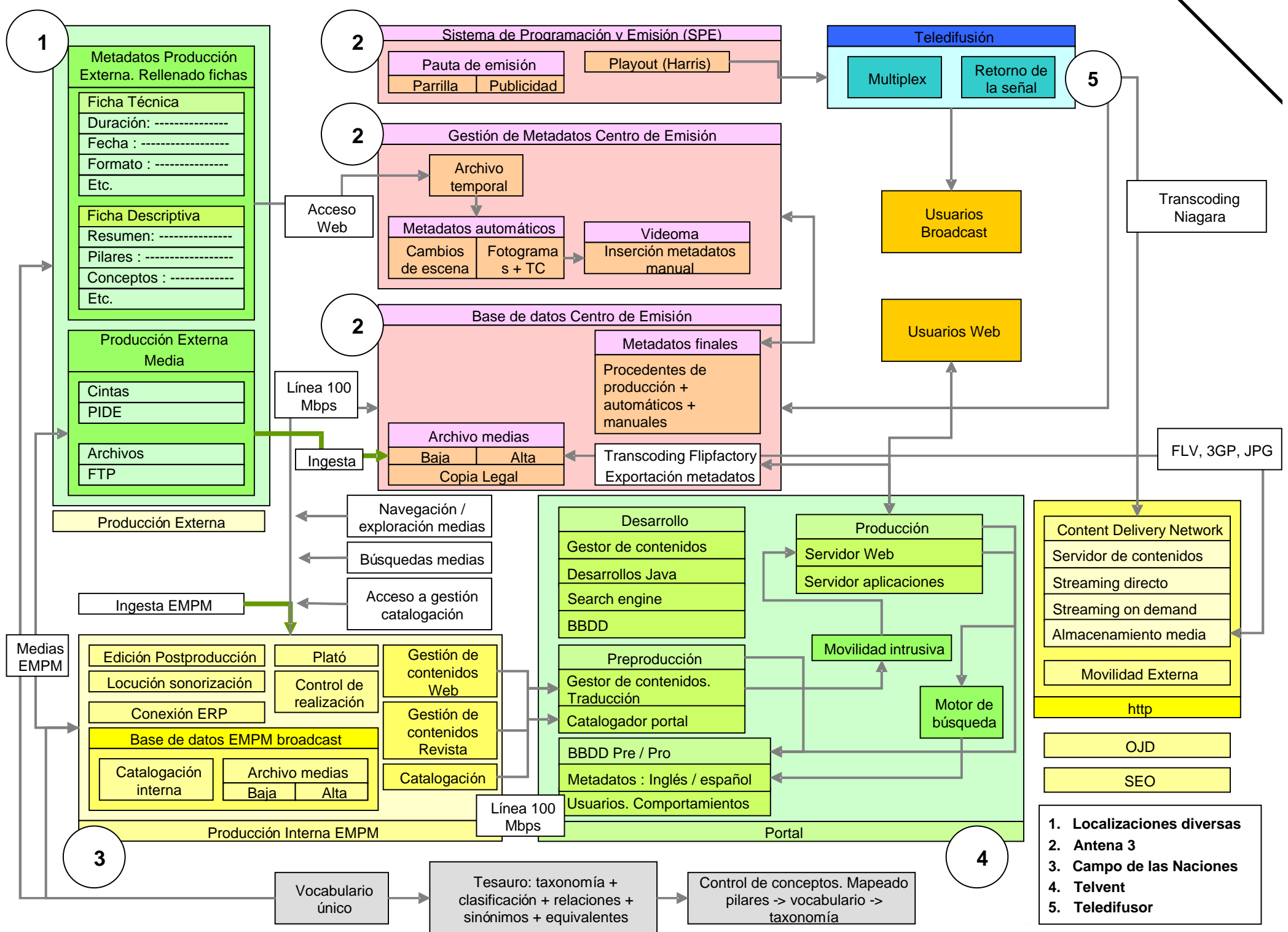

- Vocabulario controlado.
- Uso de Tesauro.
- Taxonomía de navegación por conceptos.
- Experiencia de usuario

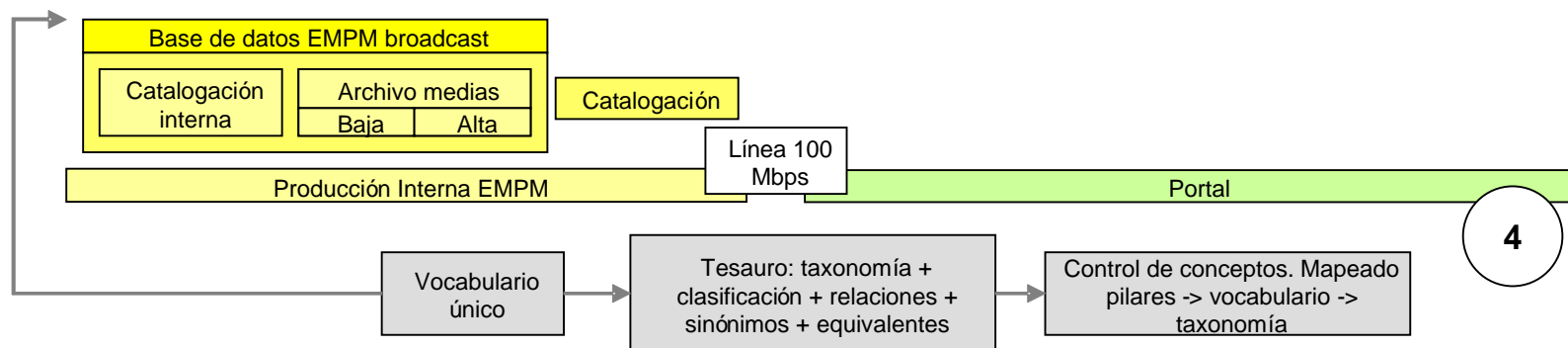



¡MUCHAS GRACIAS!